

部品名	WP支柱押さえ板1
材質	Al5052
個数	6個

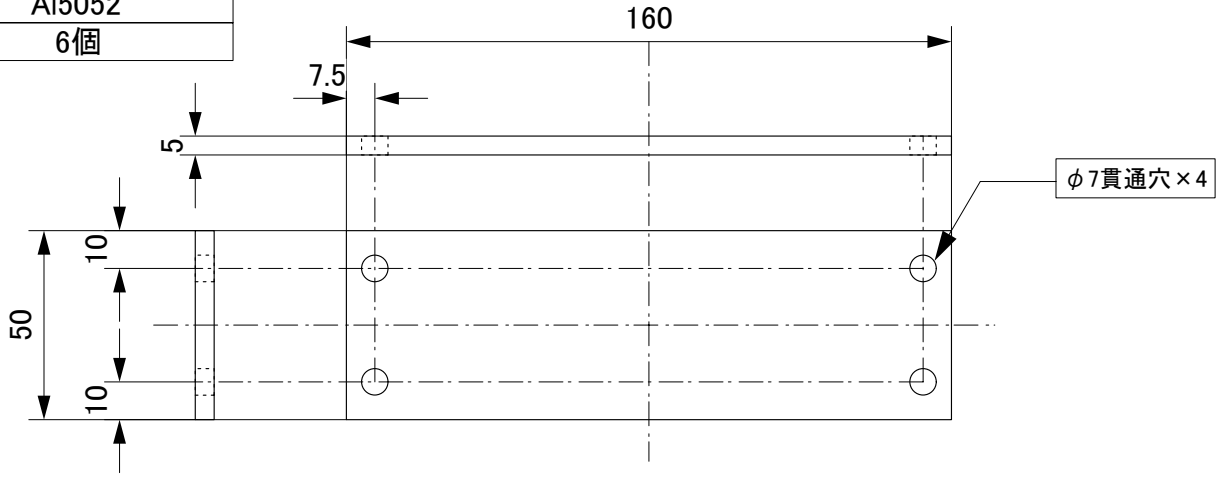

部品名	WP支柱押さえ板2
材質	Al5052
個数	2個

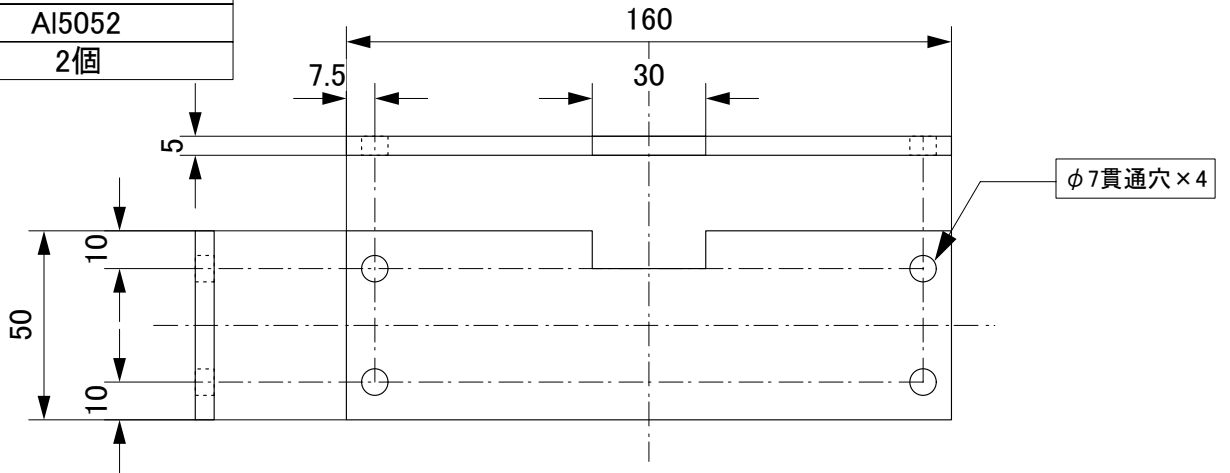

部品名	WPプロテクター上
材質	Al5052
個数	4個

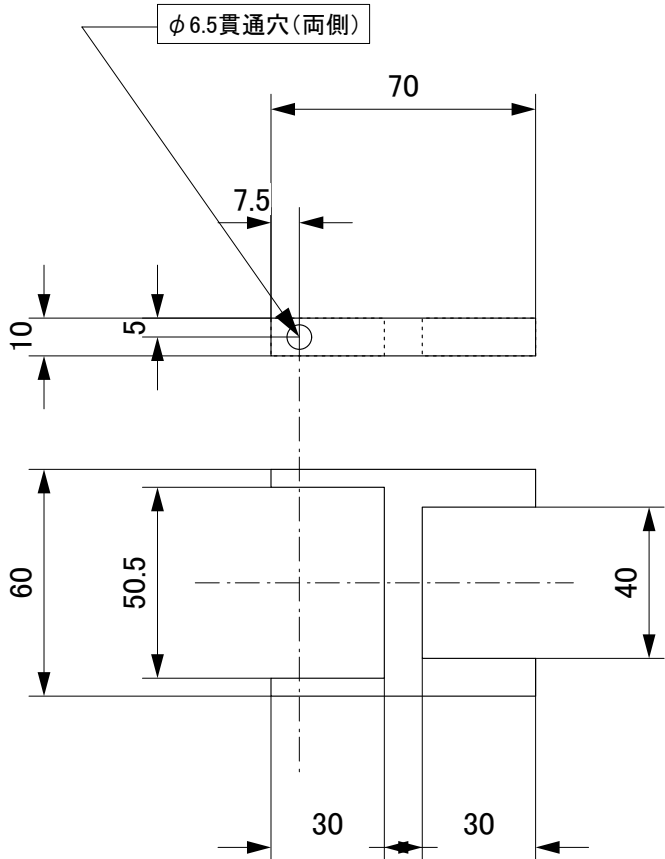

部品名	WPプロテクター下
材質	Al5052
個数	4個

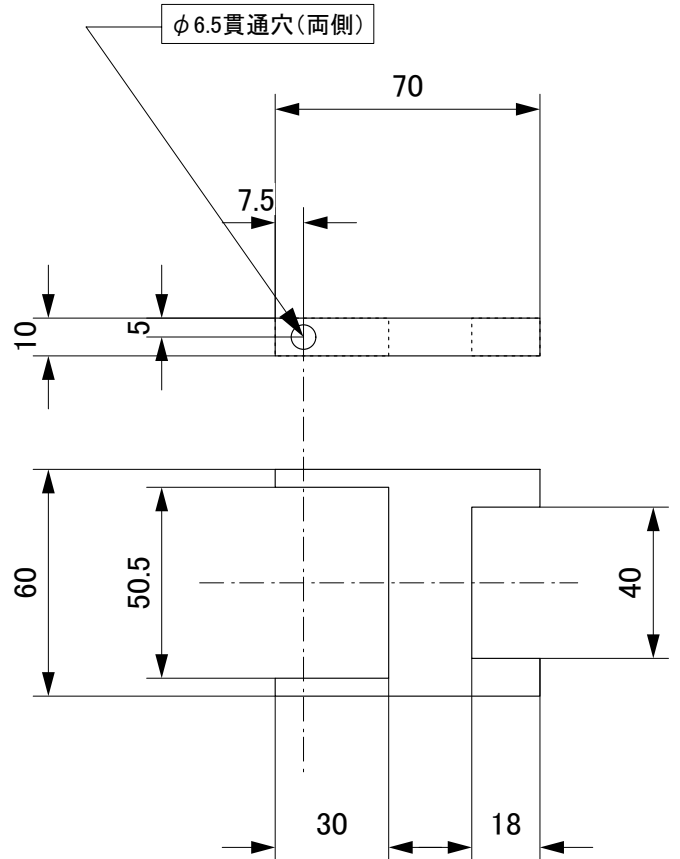

部品名	WP支柱
材質	SUS304
個数	4個

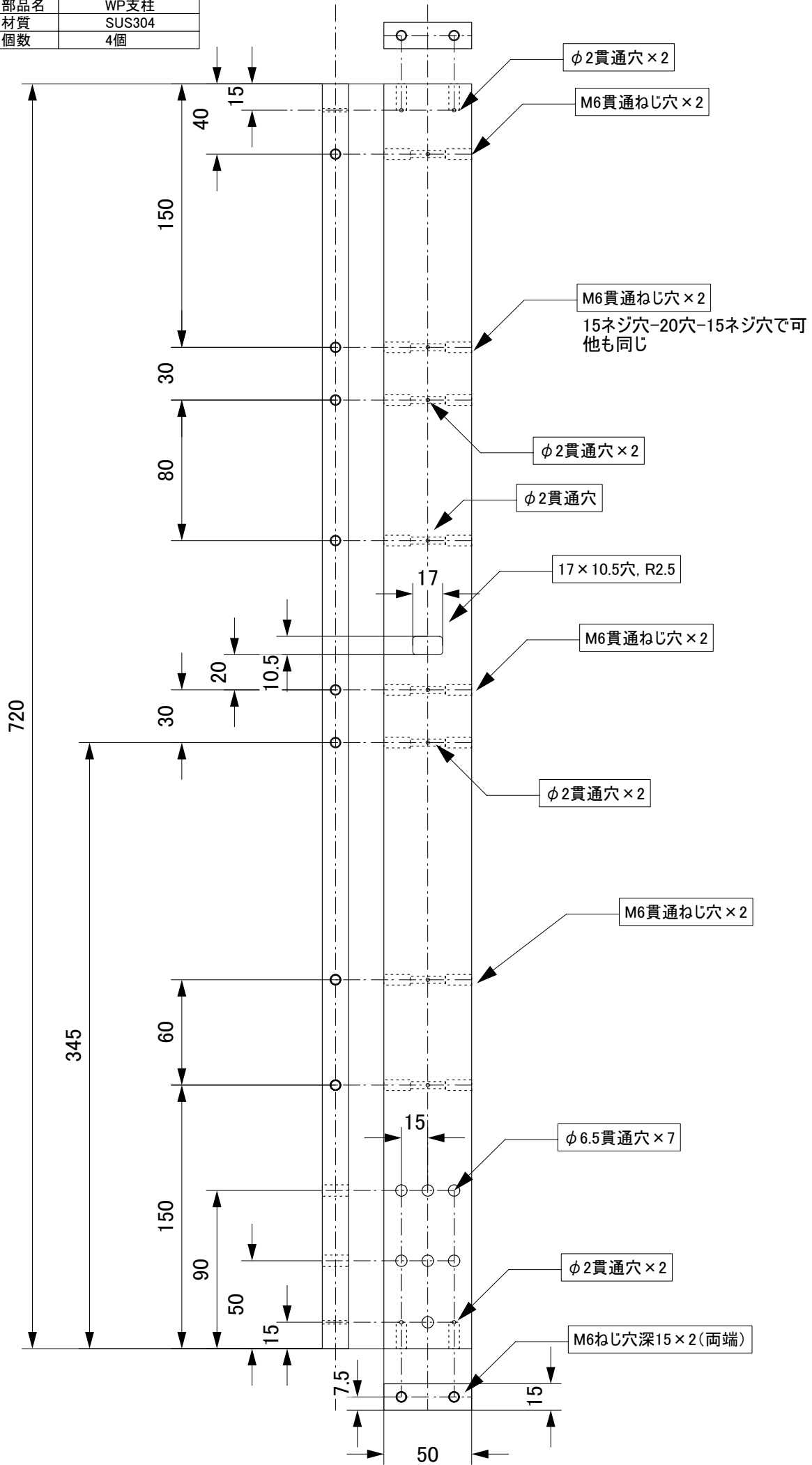

部品名	WPはずかい
材質	A15052
個数	4個

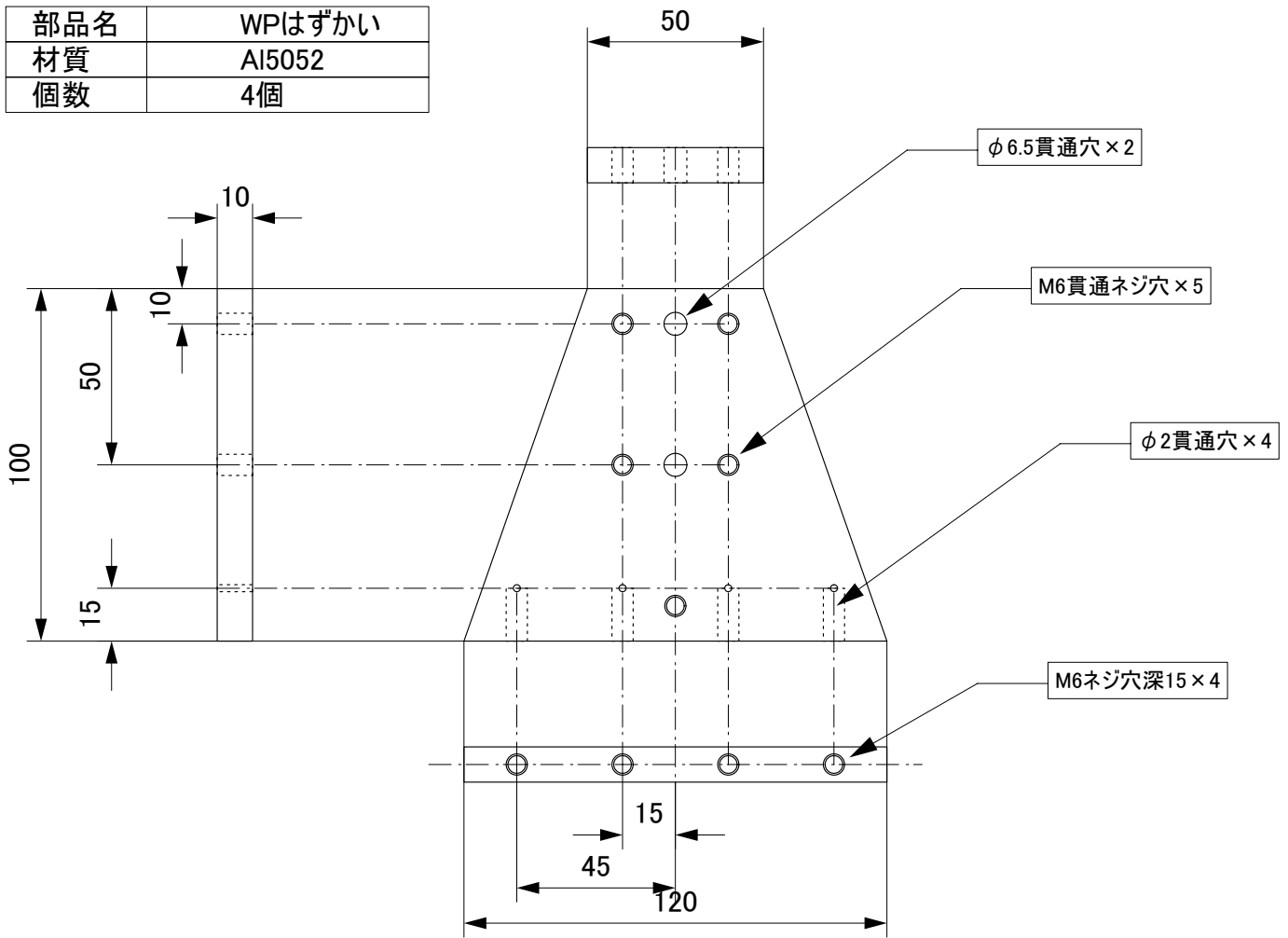

部品名	WP天板
材質	A15052
個数	2個

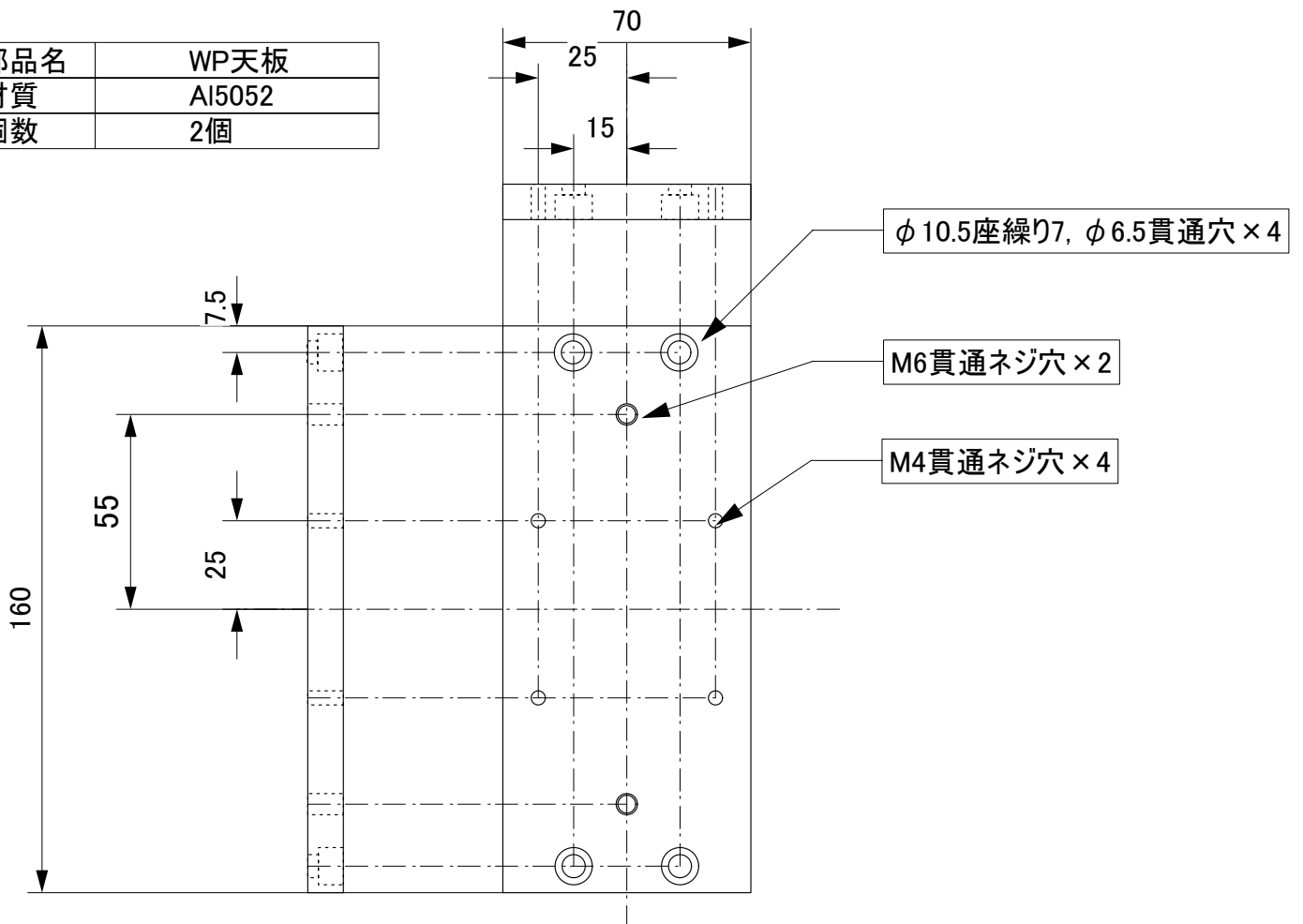

部品名	WP底板
材質	Al5052
個数	2個

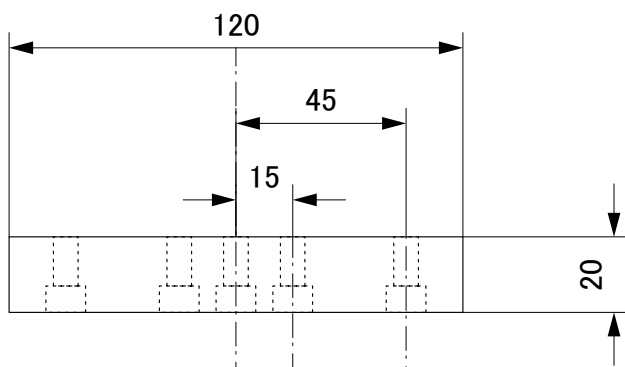

φ10.5座繰り7, φ6.5貫通穴×14

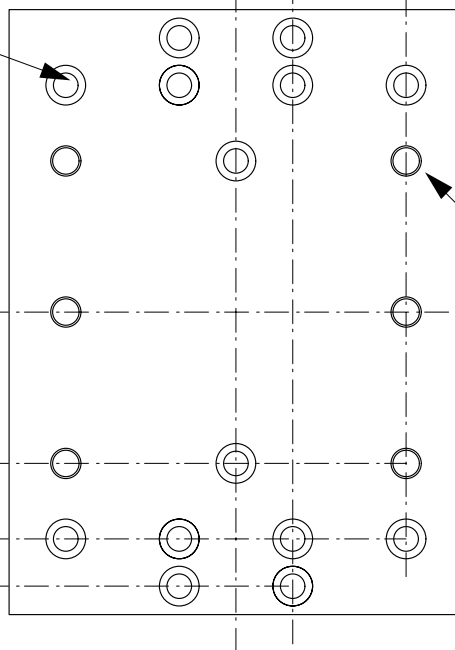
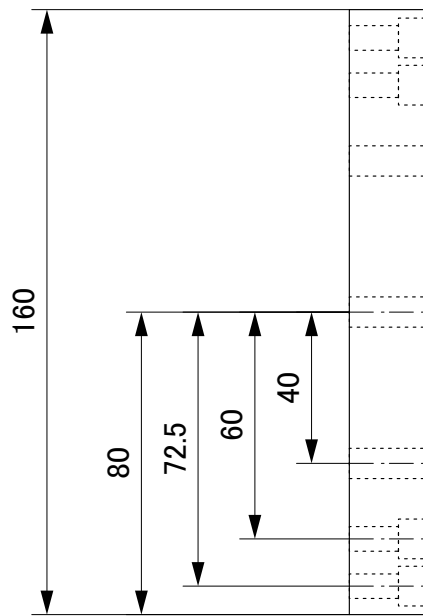

M8貫通ネジ穴×6

部品名	WP底ブロック
材質	SUS304
個数	2個

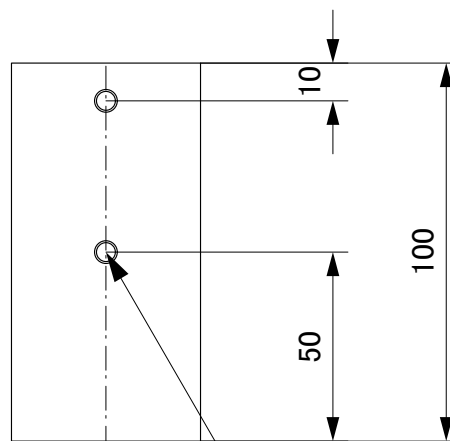

φ2穴深さ25

M6ネジ穴深15×2(両面)

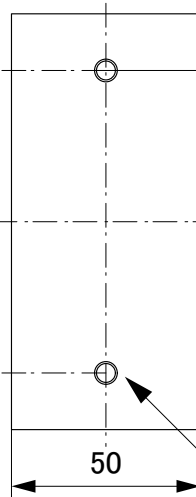
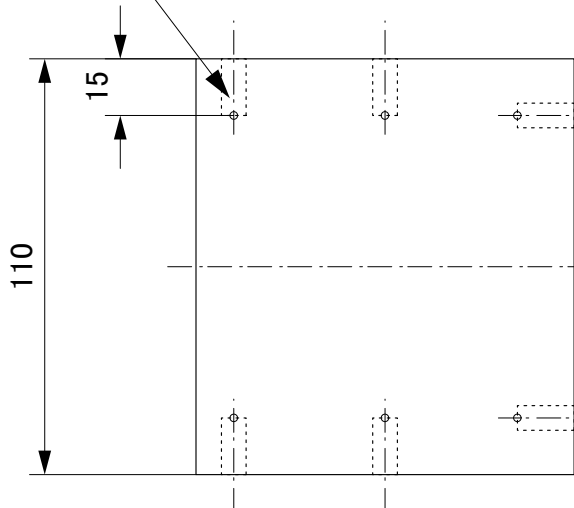

M6ネジ穴深15×2(片面)

部品名	WP磁石板
材質	SUS440
個数	4個

板を曲げて作ってください

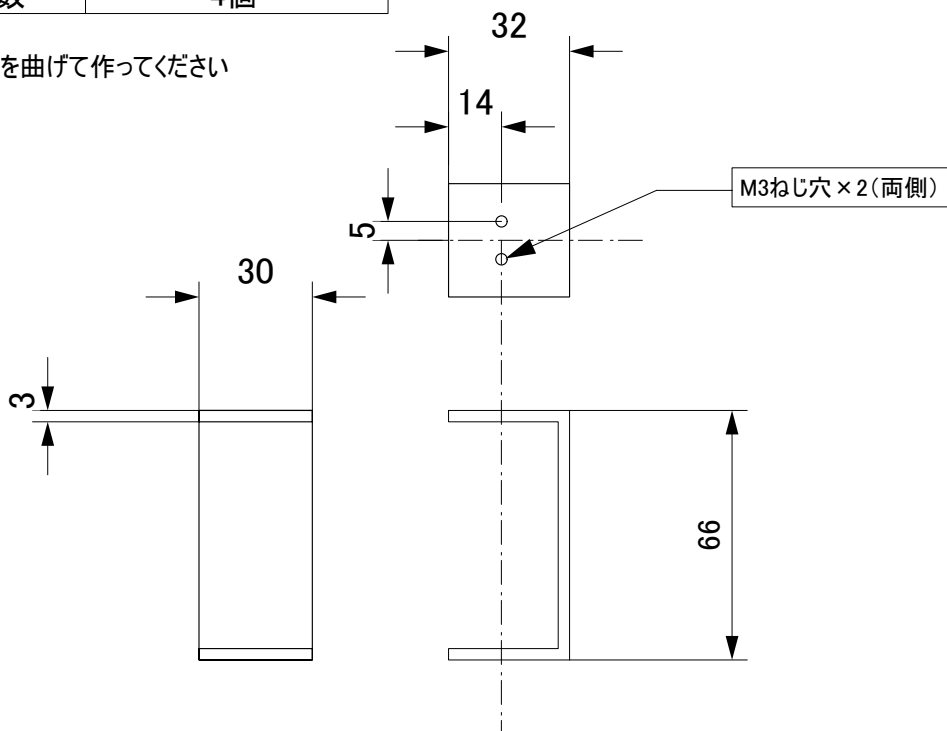

部品名	WP上段マス
材質	Cu
個数	2個

部品名	WP上段マス上クランプ土台
材質	Al5052
個数	2個

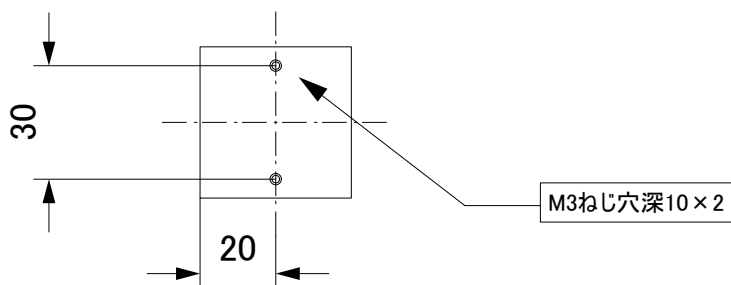
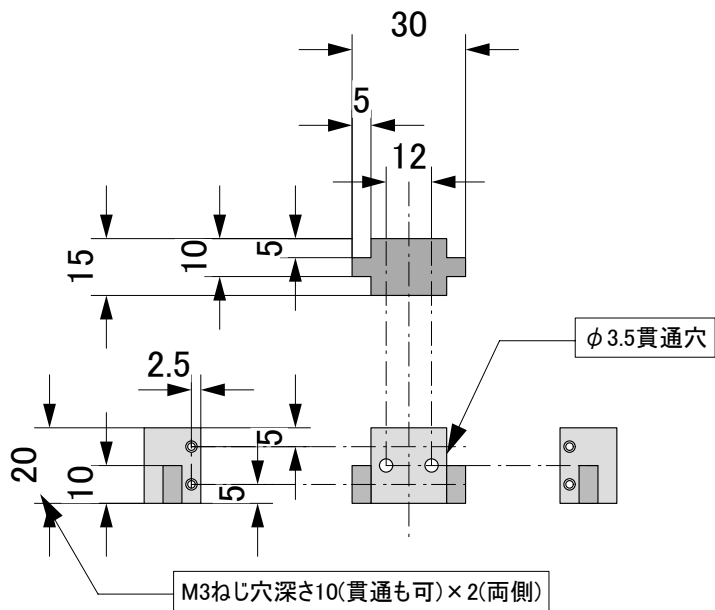
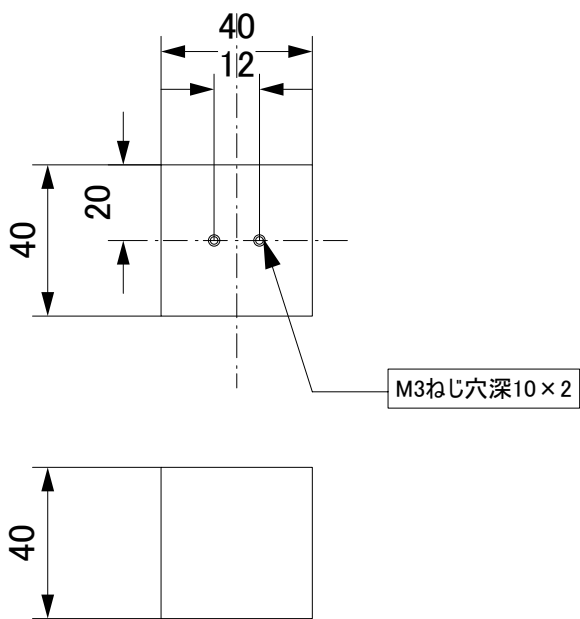

部品名	WP上段マス下クランプ土台
材質	Al5052
個数	2個

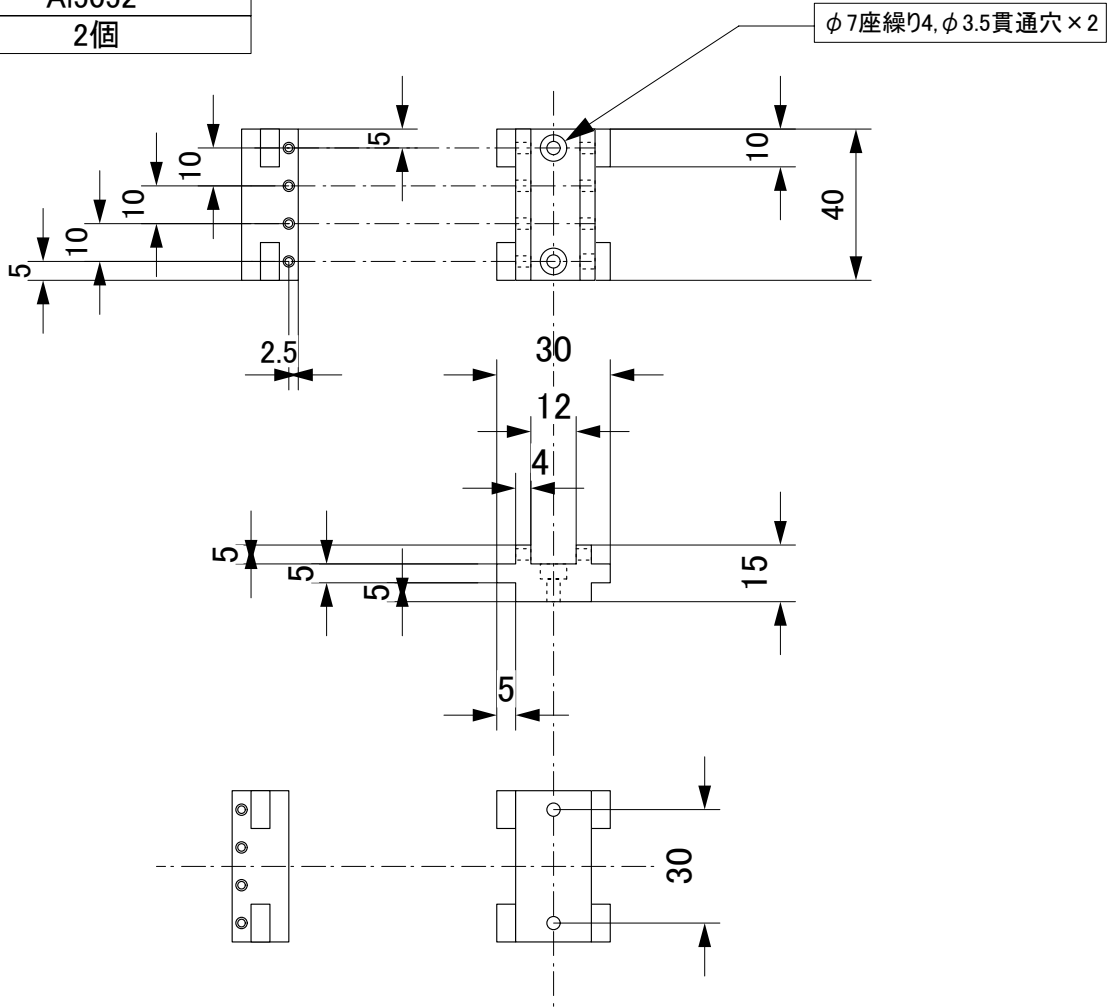

部品名	WPロッドクランプ
材質	Al5052
個数	4個

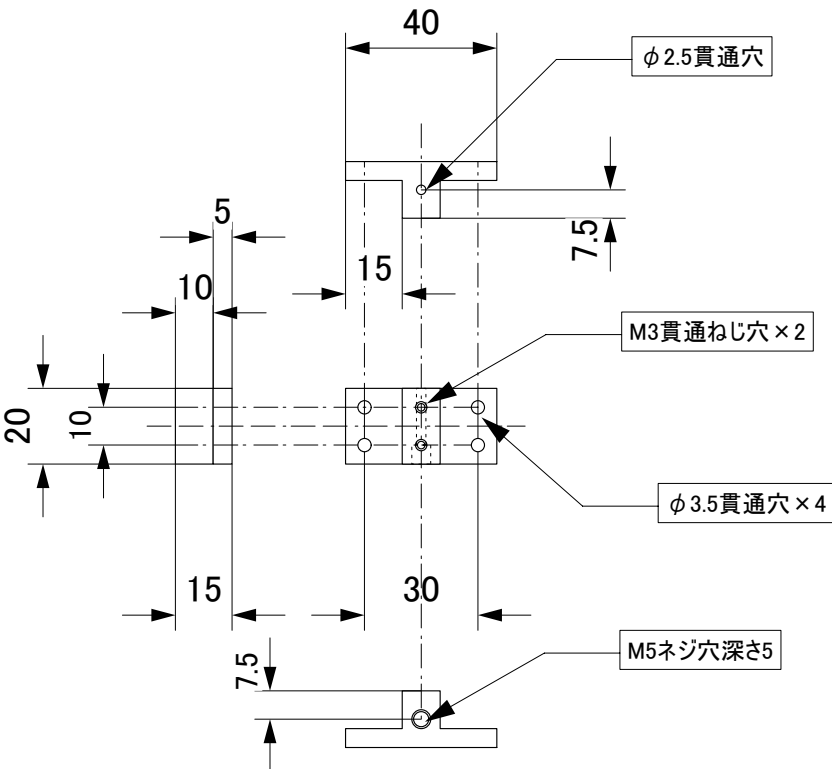

部品名	WPワイヤークランプ
材質	Al5052
個数	25個

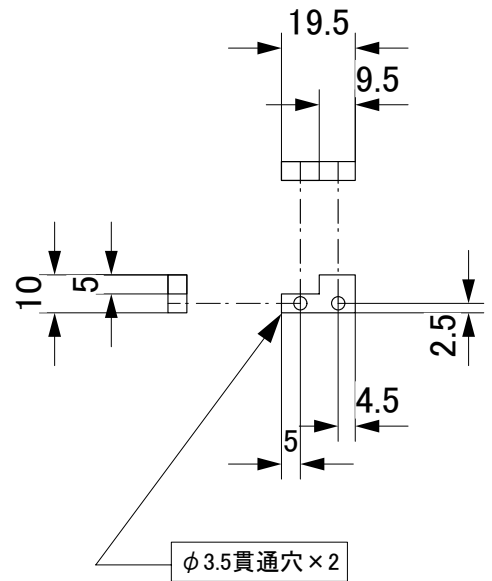

部品名	WPステージ土台PY
材質	Al5052
個数	4個

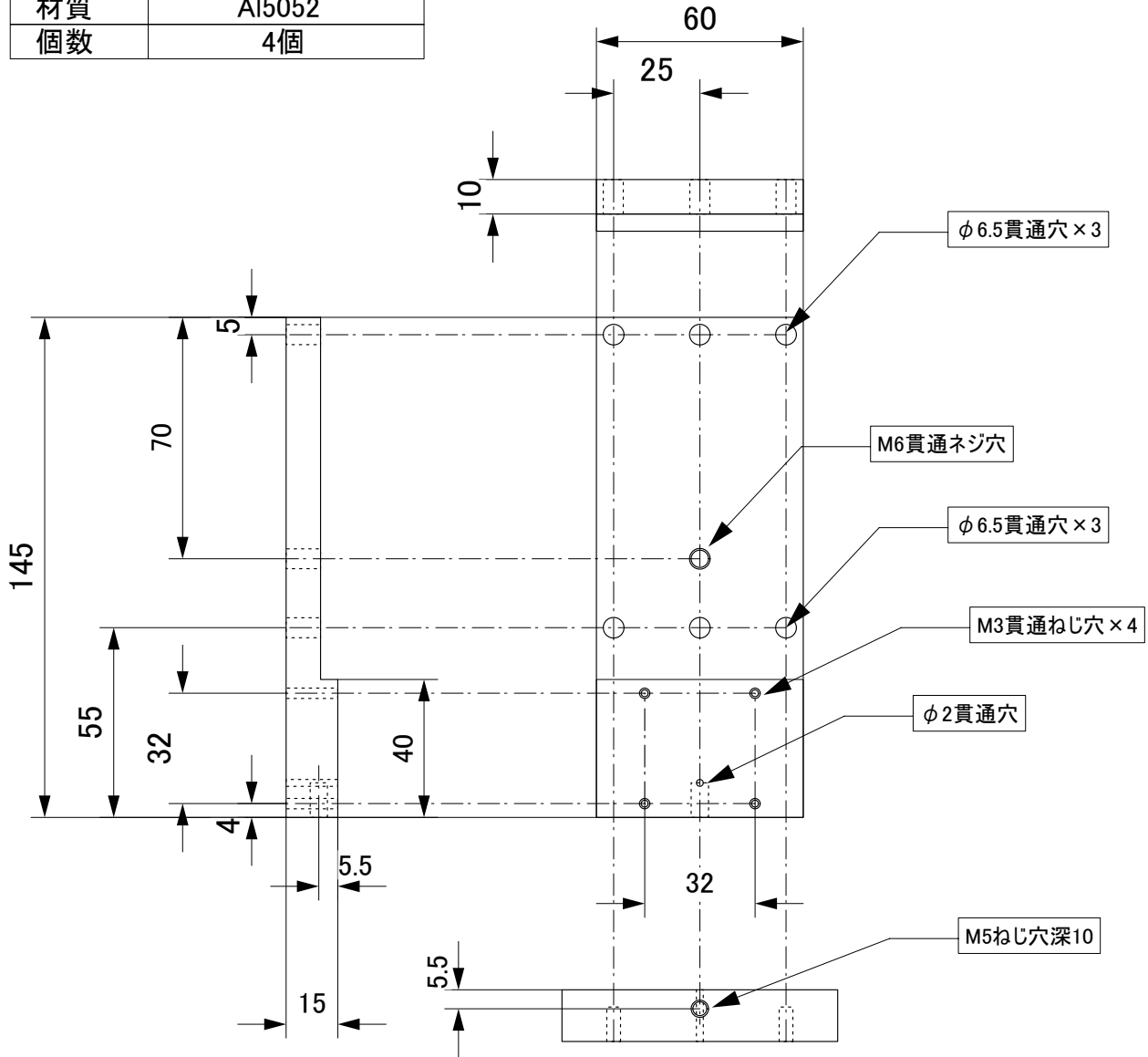

部品名	WPステージ土台Z
材質	Al5052
個数	2個

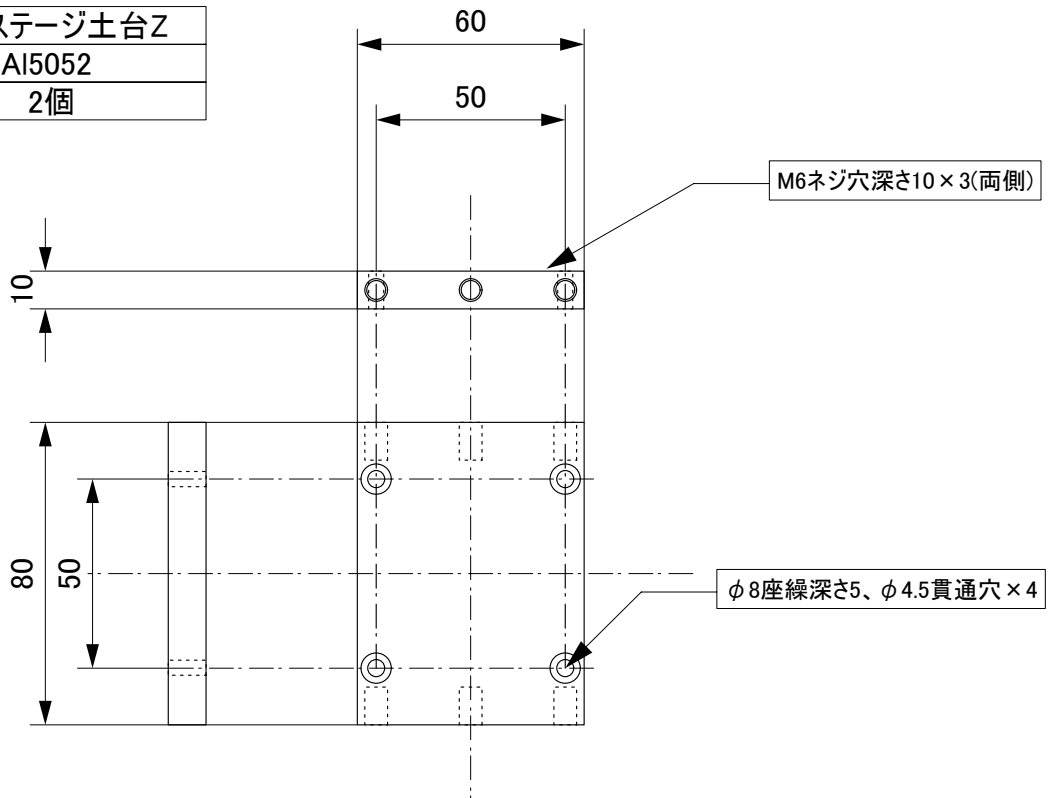



部品名	WPホルダー
材質	Cu
個数	2個

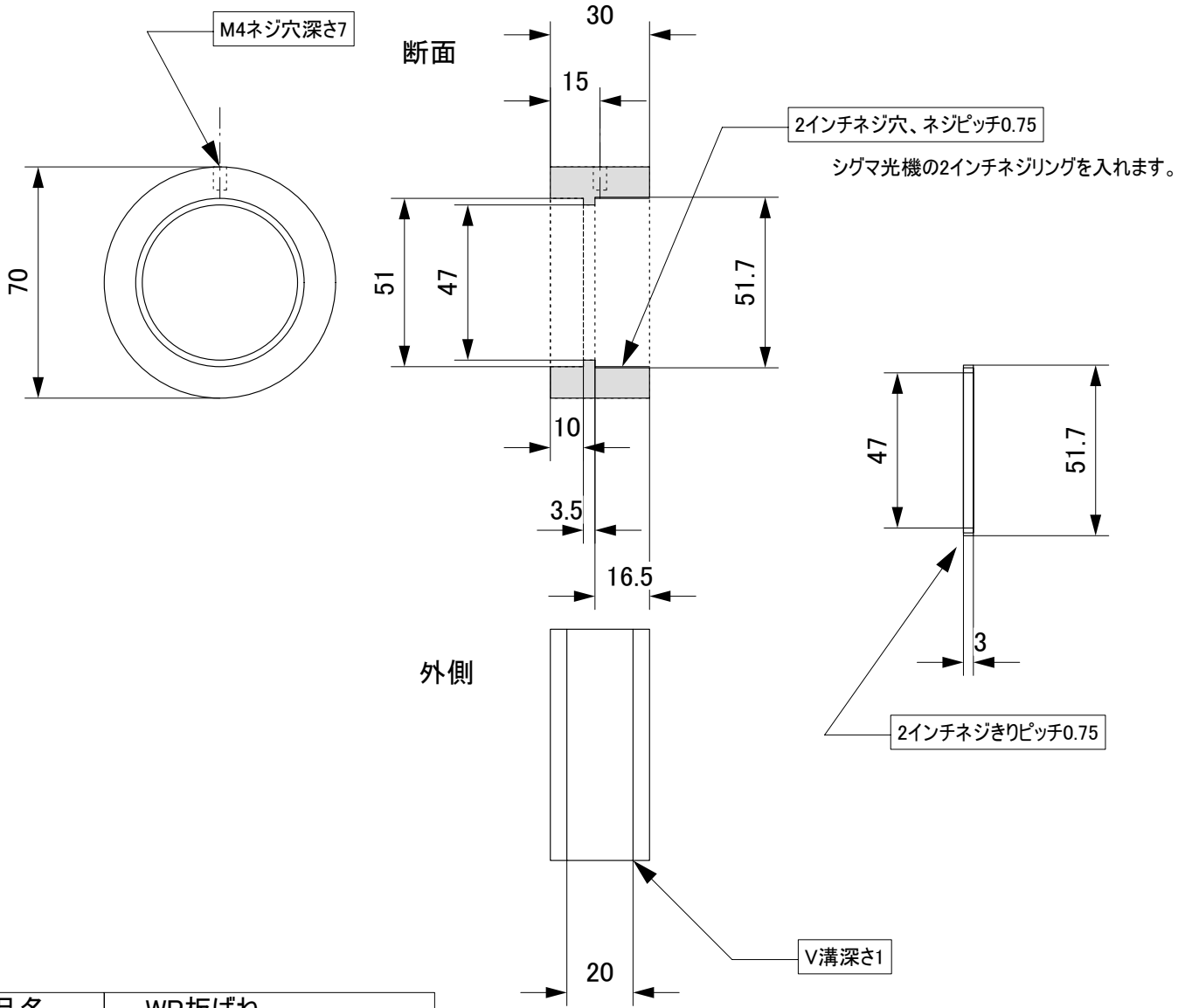

部品名	WP板ばね
材質	曲げに強いやつ例の鋼
個数	

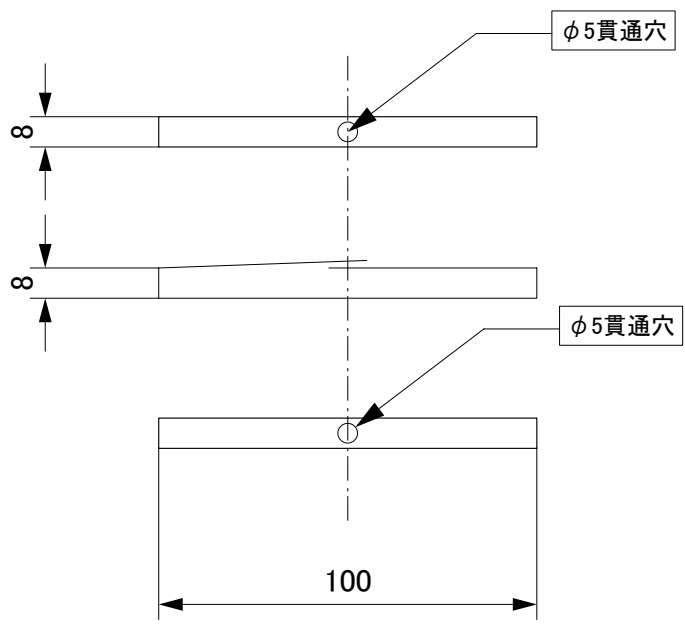

板厚 0.2 6枚  
 0.25 6枚  
 0.3 6枚

部品名	WP板ばね支持
材質	SUS304
個数	4個

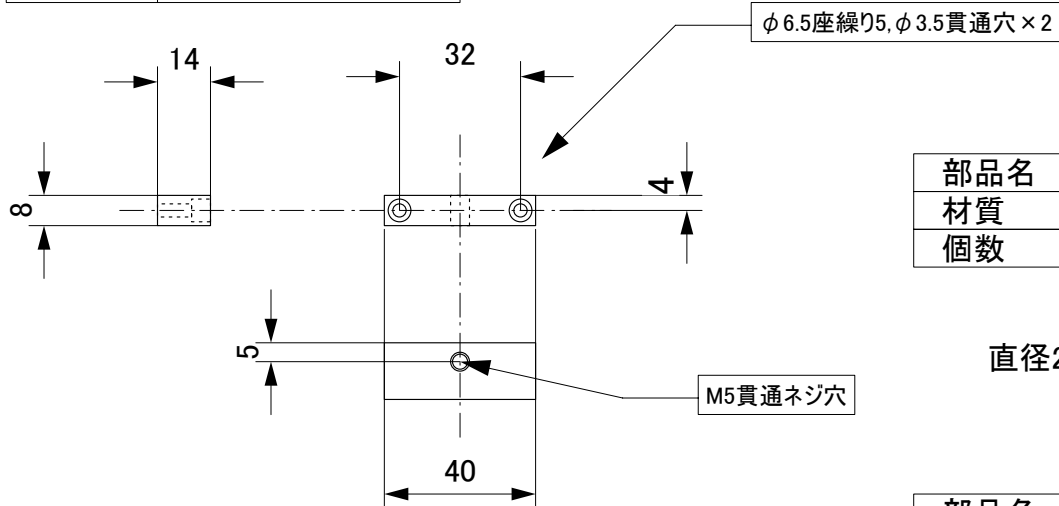

部品名	WP棒
材質	SUS304
個数	4個

直径2mm,長さ230mmの棒

部品名	WPチャック
材質	真鍮? 燐青銅?
個数	10個

直径2mmの棒をつかめるチャック  
手元には以下のようなものがありました。

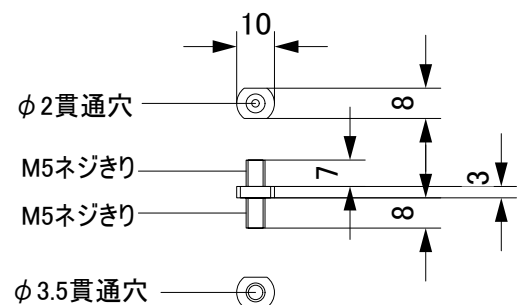

部品名	WP板ばね支持
材質	AI5052
個数	4個

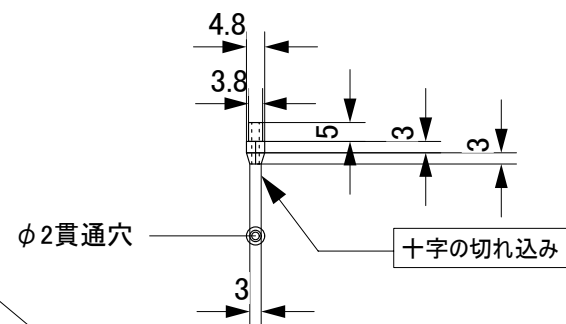
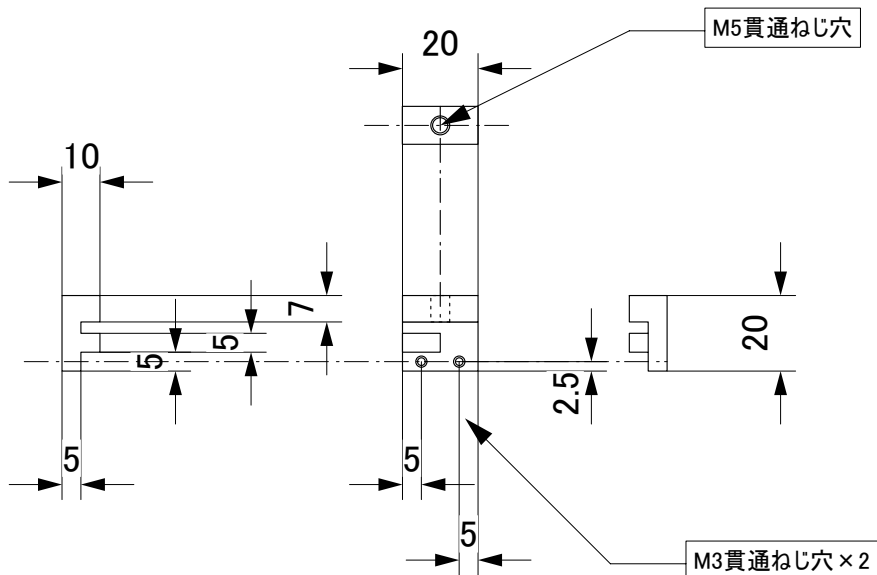

部品名	WPステージ台補強
材質	AI5052
個数	2個

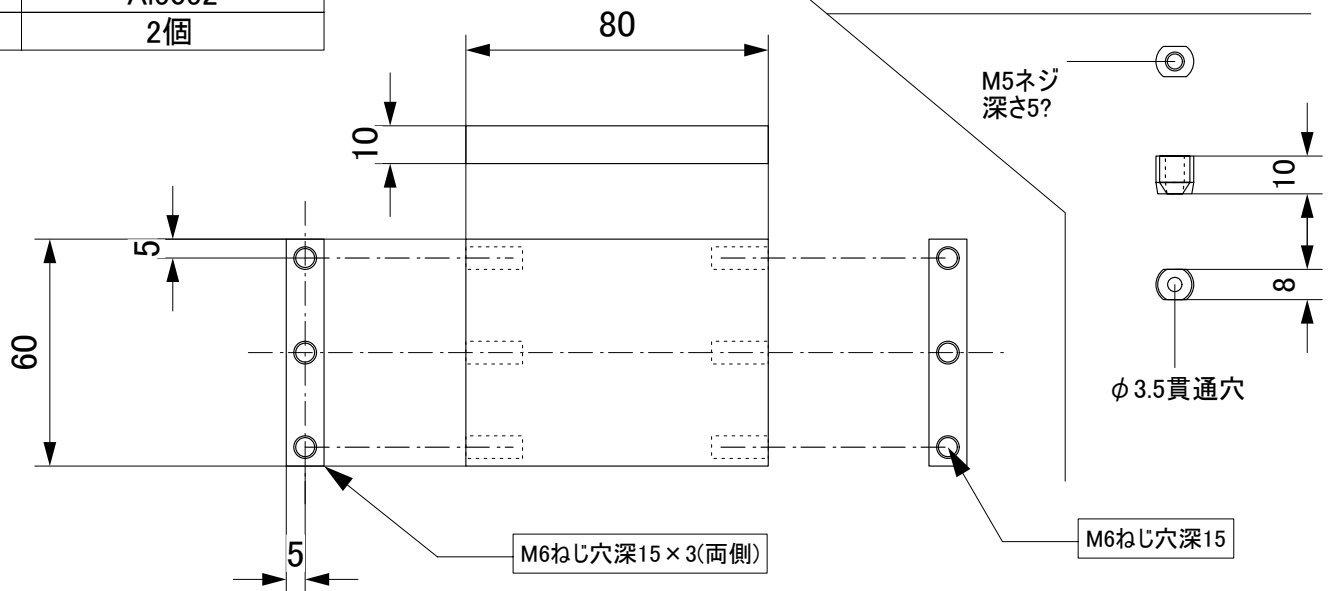

部品名	WP UpperMass受け
材質	Al5052
個数	1個

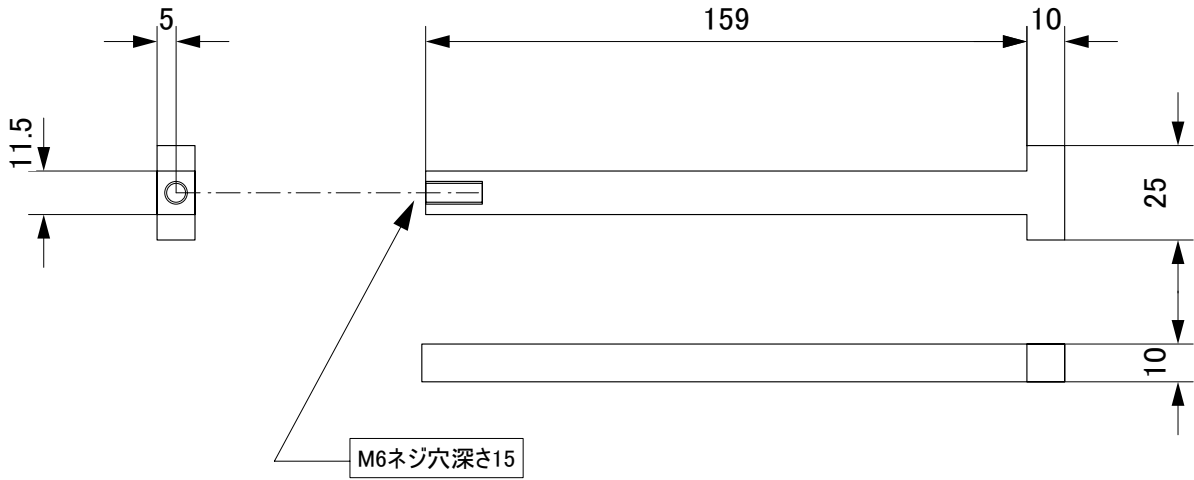

部品名	懸架台持ち上げネジ
材質	デルリン
個数	9個

